

WORLD MASTERS GAMES 2027 リハーサル大会（個人戦）

男子 30+

Aブロック		1	2	3	4	順位
1	山岡 竜二(フリーズ)		0-3	0-3	W-L	3
2	吉川 祐輔(N T C)	3-0		0-3	W-L	2
3	谷口 幸広(神戸市役所)	3-0	3-0		W-L	1
4	籠谷 勇気(スピリッツ)	L-W	L-W	L-W		

		7	8	9	10	順位	Cブロック	
			W-L	3-0	3-0	1	田村 卓也(チーム朝活)	7
		L-W		L-W	L-W		横山 正貴(神戸市役所)	8
		0-3	W-L		3-2	2	黒澤 和範(日製日立)	9
		0-3	W-L	2-3		3	松田 明日登(Sun Blue)	10

黒澤 和範(日製日立)

吉川 祐輔(N T C)

平島 亮太(5 T)

		12	13	14	15	順位	Bブロック	
			3-0	3-0	3-0	1	釋氏 裕人(三菱電機神戸)	12
		0-3		3-0	3-0	2	平島 亮太(5 T)	13
		0-3	0-3		3-0	3	大谷 隆太(Ambush)	14
		0-3	0-3	0-3		4	松尾 亮季(個人)	15

男子 30+ 下位トーナメント

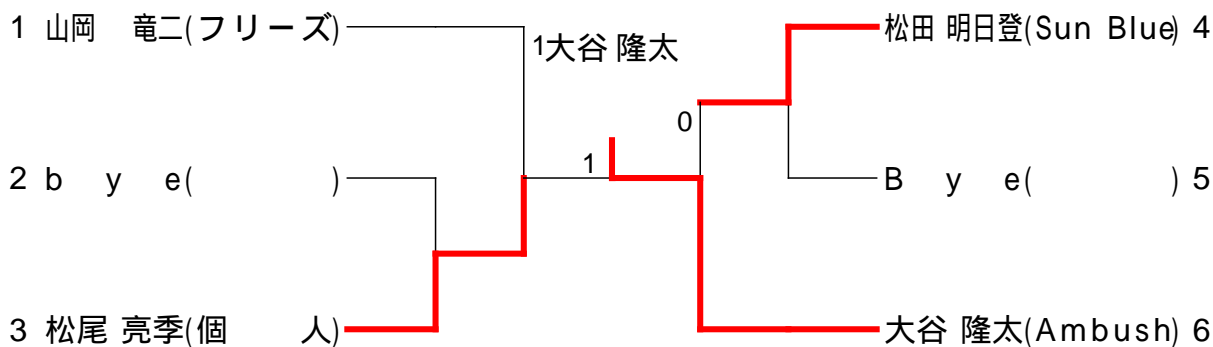

WORLD MASTERS GAMES 2027 リハーサル大会（個人戦）

男子 40+

Aブロック	1	2	3	4	5	順位
1 西川 和久(5 T)		3-1	3-1	3-0	W-L	1
2 片山 晃(Grenze)	1-3		0-3	3-2	W-L	3
3 松下一也(Ambush)	1-3	3-0		3-0	W-L	2
4 横田 知征(N T C)	0-3	2-3	0-3		W-L	4
5 酒井 樹(N T C)	L-W	L-W	L-W	L-W		

b y e ()

薄木 広明(Ambush)

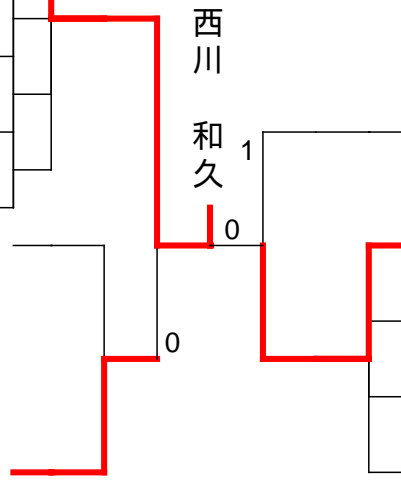

松下一也(Ambush)

9	10	11	12	順位	Bブロック
	3-2	3-0	3-0	1	田淵 博也(Ambush) 9
2-3		3-1	3-1	2	薄木 広明(Ambush) 10
0-3	1-3		2-3	4	佐藤 誠(Grenze) 11
0-3	1-3	3-2		3	高原 陽平(Team Arena) 12

男子 40+ 下位トーナメント

高原 陽平

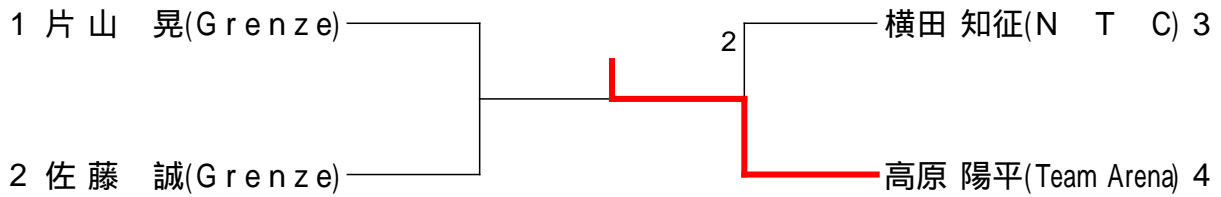

WORLD MASTERS GAMES 2027 リハーサル大会 (個人戦)

男子50+

Aブロック						
	1	2	3	4	5	順位
1 松下 幸治(チーム朝活)	○	3-1	3-0	3-0	3-1	1
2 松本 成信(バックス)	1-3	○	0-3	2-3	1-3	5
3 大槻 満(西京味噌いかる)	0-3	3-0	○	3-1	3-1	2
4 浅野 雅之(絆)	0-3	3-2	1-3	○	3-0	3
5 馬場 猛(淀川ネクスト)	1-3	3-1	1-3	0-3	○	4

	18	19	20	21	22	順位	Cブロック	
	○	3-0	3-1	3-0	3-0	1	荻野 裕典(YONROKU)	18
	0-3	○	3-0	3-1	3-0	2	石丸 貴彦(Ambush)	19
	1-3	0-3	○	0-3	3-2	4	香山 茂(LONG LONG)	20
	0-3	1-3	3-0	○	3-1	3	櫻原 宏和(個人)	21
	0-3	0-3	2-3	1-3	○	5	野村 史樹(長瀬クラブ神戸スポーツ部)	22

Eブロック					
	8	9	10	11	順位
8 嘉戸 潤(西京味噌いかる)	○	3-0	3-0	3-0	1
9 畠山 和也(OGURA・TRK)	0-3	○	0-3	3-0	3
10 松添 智訓(絆)	0-3	3-0	○	3-0	2
11 濱崎 信也(個人)	0-3	0-3	0-3	○	4

Fブロック					
	25	26	27	28	順位
	○	3-0	3-0	3-0	1
	0-3	○	2-3	3-0	3
	0-3	3-2	○	3-0	2
	0-3	0-3	0-3	○	4

Dブロック					
	14	15	16	17	順位
14 田坂 謙二(スペシャルウィーク)	○	3-1	3-1	1-3	2
15 加納 毅大(Grenze)	1-3	○	3-0	0-3	3
16 有村 健(セルメン)	1-3	0-3	○	0-3	4
17 山田 祐章(Shaka Taku)	3-1	3-0	3-0	○	1

Bブロック						
	32	33	34	35	36	順位
	○	1-3	3-0	3-0	W-L	2
	3-1	○	3-2	3-2	W-L	1
	0-3	2-3	○	0-3	W-L	4
	0-3	2-3	3-0	○	W-L	3
	L-W	L-W	L-W	L-W	○	

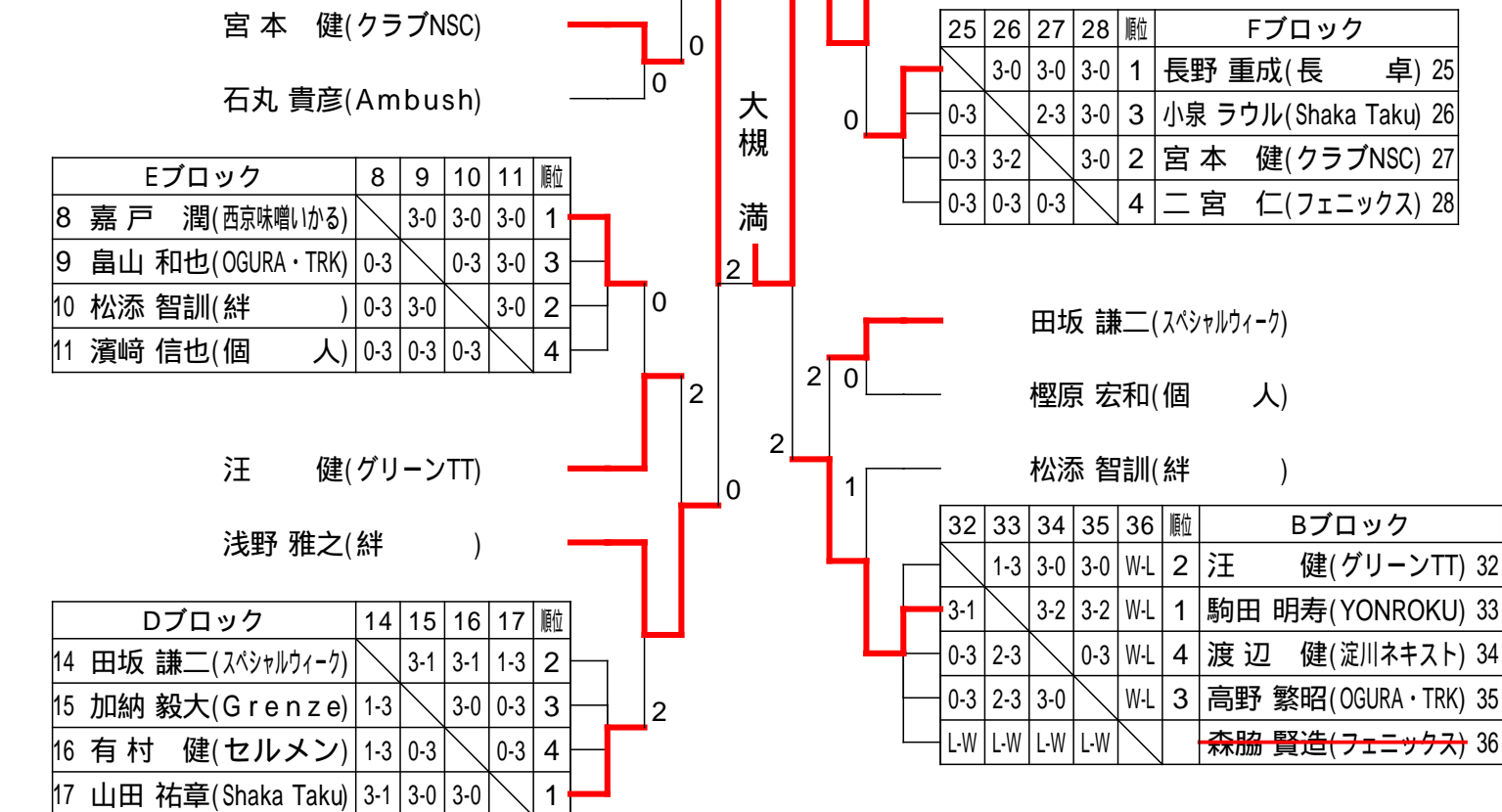

男子 50+ 下位トーナメント

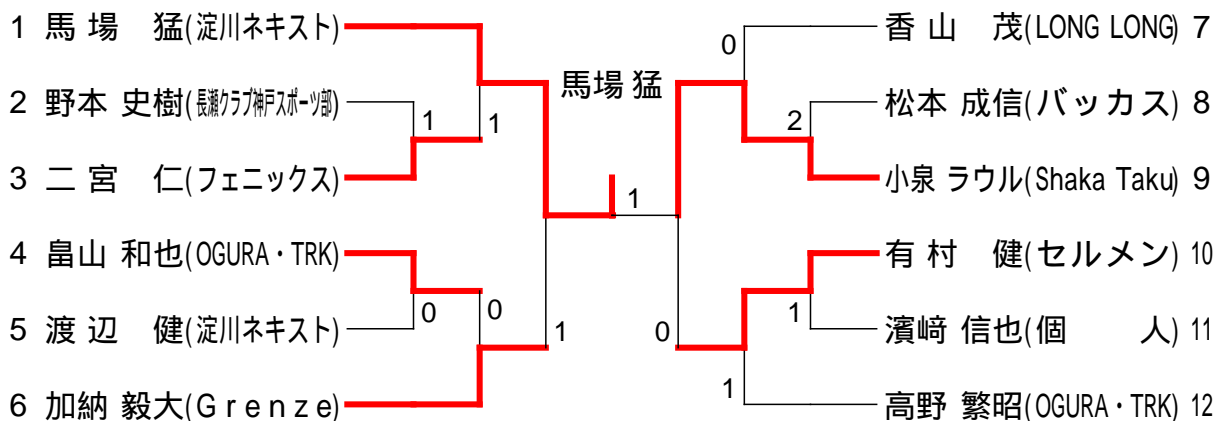

WORLD MASTERS GAMES 2027 リハーサル大会（個人戦）

男子 60+

Aブロック	1	2	3	4	順位
1 近藤 真史(淡路TTC)		1-3	0-3	3-1	3
2 早川 勉(スペシャルウィーク)	3-1		0-3	3-0	2
3 内藤 正路(TRY-U)	3-0	3-0		3-0	1
4 桑田 俊幸(いちごクラブ)	1-3	0-3	0-3		4

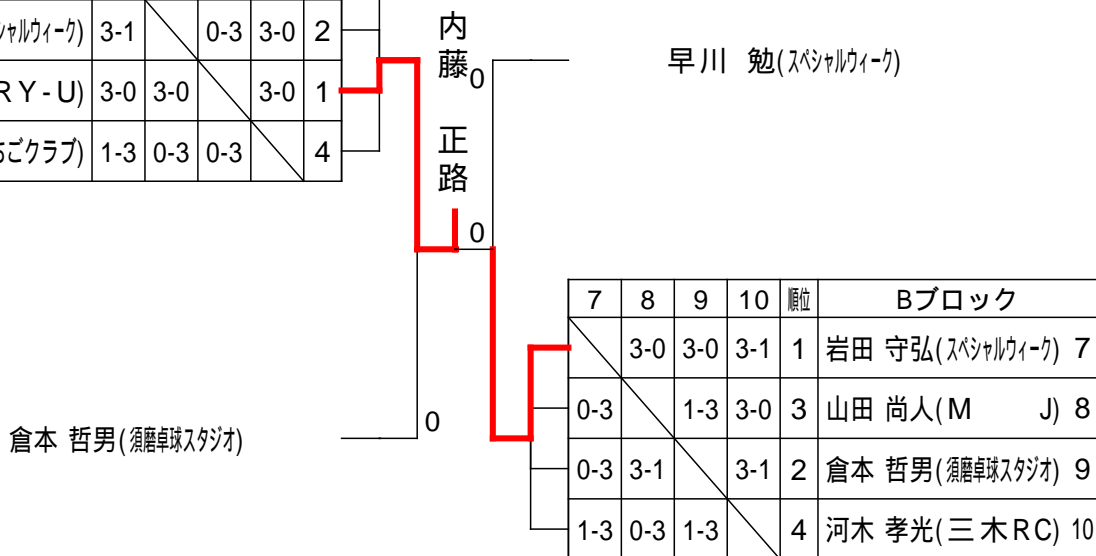

男子 60+ 下位トーナメント

近藤 真史

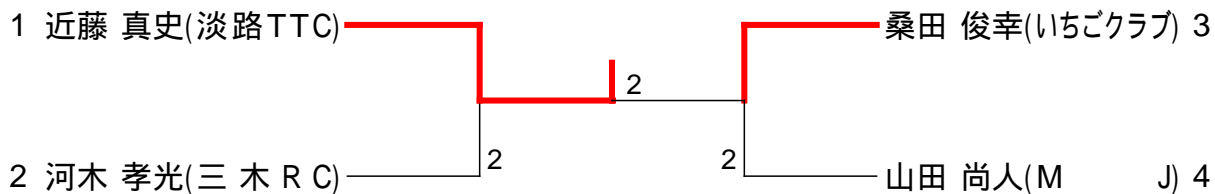

WORLD MASTERS GAMES 2027 リハーサル大会（個人戦）

男子 65+

Aブロック	1	2	3	4	5	順位
1 椿 保範(WEST WIN)		2-3	3-2	3-2	3-0	2
2 岡野 淳一(倉田クラブ)	3-2		3-0	3-0	3-0	1
3 佐々木 勝(淡路TTC)	2-3	0-3		3-0	3-1	3
4 大賀 浩(薫風会)	2-3	0-3	0-3		1-3	5
5 内山 孝一(板宿TTC)	0-3	0-3	1-3	3-1		4

13	14	15	16	順位	Cブロック
	1-3	3-2	3-0	2	永岡 雄蔵(TEAM SATO) 13
3-1		3-1	3-1	1	西田 忠洋(倉田クラブ) 14
2-3	1-3		3-0	3	戸来 正嗣(六味からしグリ-ン) 15
0-3	1-3	0-3		4	川原 祐二(Shaka Taku) 16

b y e ()

永岡 雄蔵(TEAM SATO)

大島 淳(六味からしレッド)

1 大島 淳

椿 保範(WEST WIN)

羽生 隆(板宿TTC)

佐々木 勝(淡路TTC)

Dブロック	9	10	11	12	順位
9 川口 健治(倉田クラブ)		W-L	3-0	3-0	1
10 鄭 喜和(TEAM SATO)	L-W		L-W	L-W	
11 青野 元浩(M J)	0-3	W-L		1-3	3
12 羽生 隆(板宿TTC)	0-3	W-L	3-1		2

20	21	22	23	24	順位	Bブロック
	1-3	3-0	3-0	W-L	2	大島 淳(六味からしレッド) 20
3-1		3-0	3-0	W-L	1	山本 隆司(バッカス) 21
0-3	0-3		L-W	W-L	4	五嶋 隆弘(TEAM SATO) 22
0-3	0-3	W-L		W-L	3	吉村 稔(あじさいクラブ) 23
L-W	L-W	L-W	L-W			白木 章夫(小浜クラブ) 24

男子 65+ 下位トーナメント

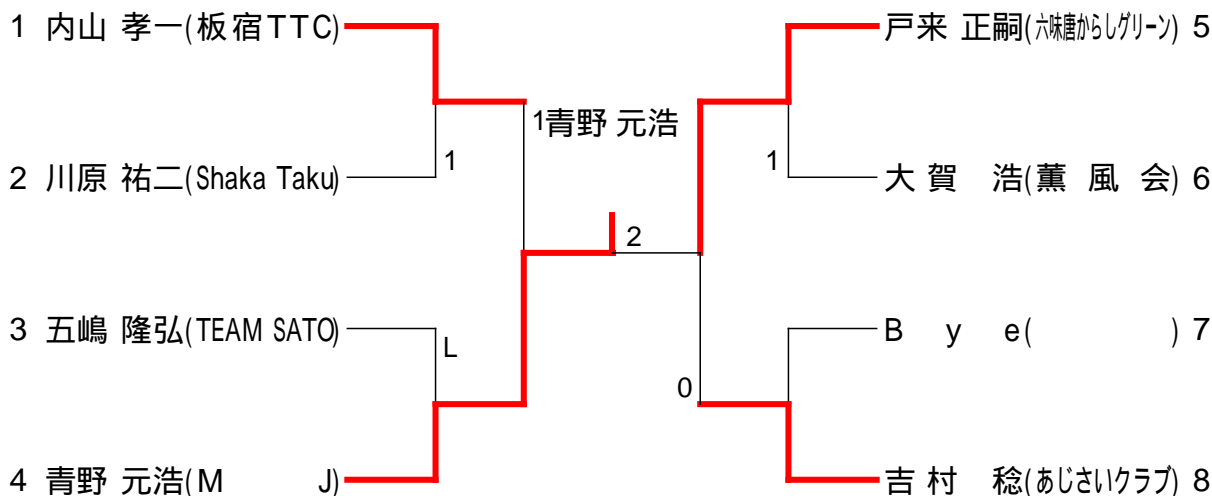

WORLD MASTERS GAMES 2027 リハーサル大会（個人戦）

男子 70+

Aブロック	1	2	3	4	5	順位
1 小松 繁(WEST WIN)		3-2	3-1	3-1	3-0	1
2 小谷 満(ナポレオンクラブ)	2-3		3-0	3-1	3-0	2
3 中安 直美(バッカス)	1-3	0-3		3-0	3-0	3
4 杉山 豊(兵庫ベテラン会)	1-3	1-3	0-3		3-0	4
5 吉元 堅一郎(ナポレオンクラブ)	0-3	0-3	0-3	0-3		5

Cブロック	20	21	22	23	24	順位
堀内 敏弘(ナポレオンクラブ)		3-2	3-0	3-1	W-L	1
今村 幸男(板宿TTC)	2-3		3-1	3-2	W-L	2
乾 秀次(ナポレオンクラブ)	0-3	1-3		3-2	W-L	3
松村 治雄(超ラッキー)	1-3	2-3	2-3		W-L	4
井上 嘉美(チームET)	L-W	L-W	L-W	L-W		24

b y e ()

蒔田 博道(板宿TTC)

今村 幸男(板宿TTC)

b y e ()

小谷 満(ナポレオンクラブ)

Eブロック	9	10	11	12	順位
9 神谷 茂弘(神卓クラブ)		2-3	1-3	3-0	3
10 澤田 一哉(ナポレオンクラブ)	3-2		0-3	3-0	2
11 大西 康司(板宿TTC)	3-1	3-0		3-0	1
12 法田 公良(まるくらぶ)	0-3	0-3	0-3		4

安倍 茂(バッカス)

中安 直美(バッカス)

Fブロック	27	28	29	30	順位
国脇 康介(ナポレオンクラブ)		3-0	3-0	3-0	1
蒔田 博道(板宿TTC)	0-3		3-0	3-0	2
平田 修二(アボシT.T.C)	0-3	0-3		3-0	3
大前 勉(薫風会)	0-3	0-3	0-3		4

太田 俊夫(ナポレオンクラブ)

澤田 一哉(ナポレオンクラブ)

b y e ()

Dブロック	15	16	17	18	19	順位
15 太田 俊夫(ナポレオンクラブ)		0-3		3-1	3-1	2
16 堀江 勝博(アボシT.T.C)	3-0			3-0	3-2	1
17 森川 博司(個大)						
18 原田 勉(超ラッキー)	1-3	0-3			2-3	4
19 井手 毅(Woody)	1-3	2-3		3-2		3

Bブロック	34	35	36	37	38	順位
金山 鳳植(板宿TTC)		3-0	3-1	3-0		1
安倍 茂(バッカス)	0-3		3-2	3-1		2
小林 浩一(ナポレオンクラブ)	1-3	2-3		2-3		4
室田 雄二(ナポレオンクラブ)	0-3	1-3	3-2			3
富田 満(兵庫ベテラン会)						38

男子 70+ 下位トーナメント

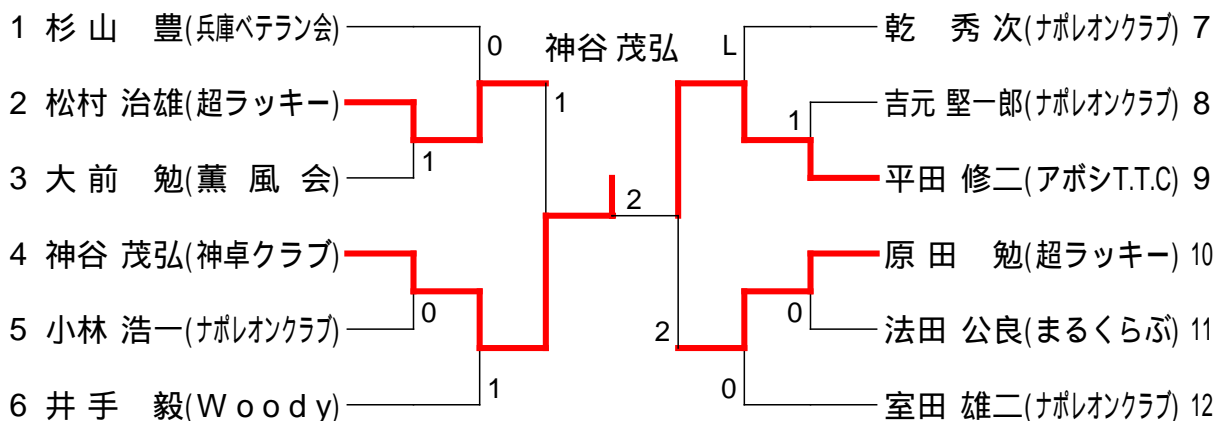

WORLD MASTERS GAMES 2027 リハーサル大会（個人戦）

男子 75+

Aブロック	1	2	3	4	順位
1 新田 耕造(兵庫ベテラン会)		2-3	3-0	3-0	1
2 堀口 昇(まるくらぶ)	3-2		0-3	3-0	3
3 平沙 浩史(ナポレオンクラブ)	0-3	3-0		3-0	2
4 島田 茂(卓宝会)	0-3	0-3	0-3		4

11	12	13	14	順位	Cブロック
	0-3	2-3	3-1	3	石黒 一行(ナポレオンクラブ) 11
3-0		2-3	3-1	2	竹村 貴(まるくらぶ) 12
3-2	3-2		3-2	1	山本 典昭(兵庫ベテラン会) 13
1-3	1-3	2-3		4	吉川 進(バッカス) 14

長谷川 藤三(チームET)

平沙 浩史(ナポレオンクラブ)

竹村 貴(まるくらぶ)

渡邊 重次(ナポレオンクラブ)

Dブロック	7	8	9	10	順位
7 梶野 米次(まるくらぶ)		3-2	3-1	3-0	1
8 井上 政行(バッカス)	2-3		1-3	3-1	3
9 渡邊 重次(ナポレオンクラブ)	1-3	3-1		3-1	2
10 大嶋 康憑(超ラッキー)	0-3	1-3	1-3		4

17	18	19	20	順位	Bブロック
	3-1	3-0	3-0	1	平野 貞夫(兵庫ベテラン会) 17
1-3		3-2	3-2	2	長谷川 藤三(チームET) 18
0-3	2-3		3-1	3	川村 明夫(ナポレオンクラブ) 19
0-3	2-3	1-3		4	西畑 雅文(ナポレオンクラブ) 20

男子 75+ 下位トーナメント

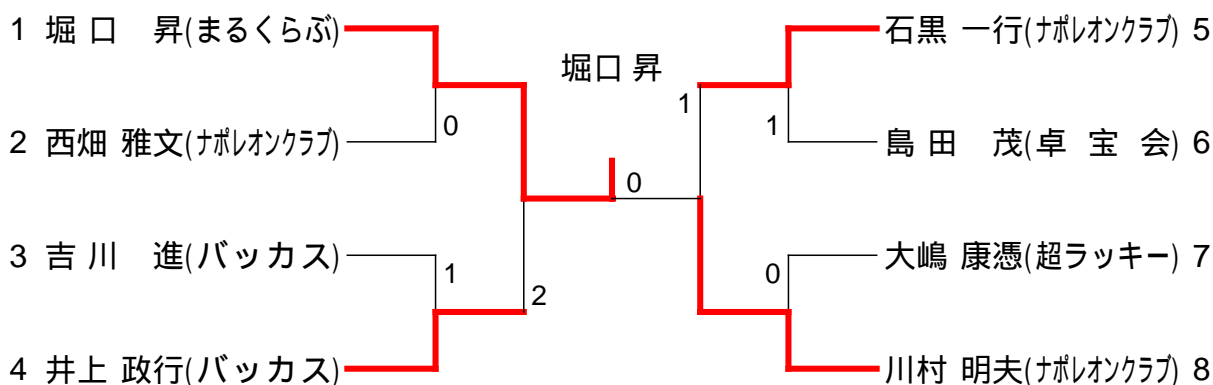

WORLD MASTERS GAMES 2027 リハーサル大会（個人戦）

男子 80+

Aブロック		1	2	3	4	5	順位
1	小浜 豊喜(小浜クラブ)		3-1	3-1	3-0	3-0	1
2	岸本 和三(まるくらぶ)	1-3		3-0	3-0	3-0	2
3	徐 尔(亞太隊)	1-3	0-3		3-0	3-1	3
4	陸田 英彦(尼崎卓球場)	0-3	0-3	0-3		2-3	5
5	松本 淳一(親友クラブ)	0-3	0-3	1-3	3-2		4

8	9	10	11	順位	Cブロック	
	L-W	L-W	L-W		陳	錦(亞太隊) 8
W-L		1-3	3-2	2	谷 協一(チームET)	9
W-L	3-1		3-0	1	張 耀(亞太隊)	10
W-L	2-3	0-3		3	高取 健(小浜クラブ)	11

谷 協一(チームET)

岸本 和三(まるくらぶ)

新野 勲(チームET)

徐 尔(亞太隊)

14	15	16	17	順位	Bブロック	
	3-0	3-2	0-3	2	新野 勲(チームET)	14
0-3		3-1	0-3	3	藤枝 晋二(まるくらぶ)	15
2-3	1-3		1-3	4	水船 憲二(M J)	16
3-0	3-0	3-1		1	黄 广(亞太隊)	17

男子 80+ 下位トーナメント

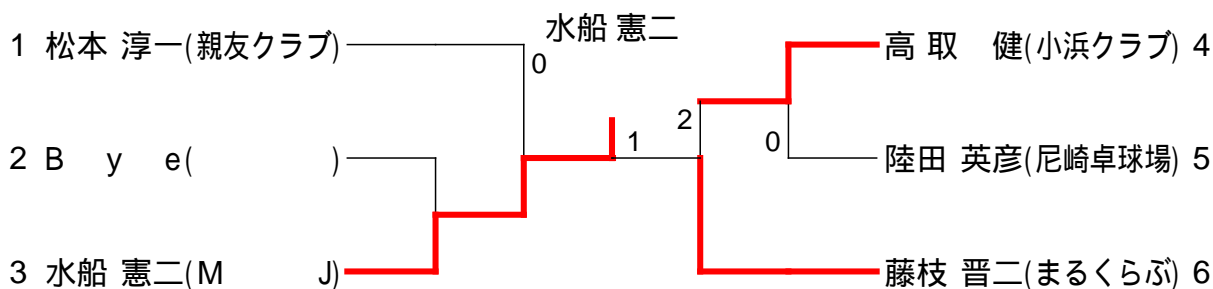

WORLD MASTERS GAMES 2027 リハーサル大会（個人戦）

女子 30+,40+

Aブロック	1	2	3	4	順位
1 小椋 恵夢(Special thanks)		3-0	1-3	3-0	1
2 焦 陽(あすか)	0-3		1-3	2-3	4
3 間宮 友子(N E K O)	3-1	3-1		1-3	2
4 祇園 みなみ(神戸市役所)	0-3	3-2	3-1		3

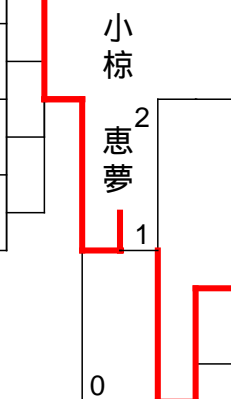

間宮 友子(N E K O)

坂本 雅子(バックス)

Bブロック	7	8	9	10	順位	Bブロック
		3-0	3-0	3-0	1	立松 真維(Special thanks) 7
	0-3		3-0	3-0	2	坂本 雅子(バックス) 8
	0-3	0-3		3-0	3	篠藤 つゆき(川西グリーン) 9
	0-3	0-3	0-3		4	吉村 利枝(個人) 10

女子 30+,40+ 下位トーナメント

祇園 みなみ

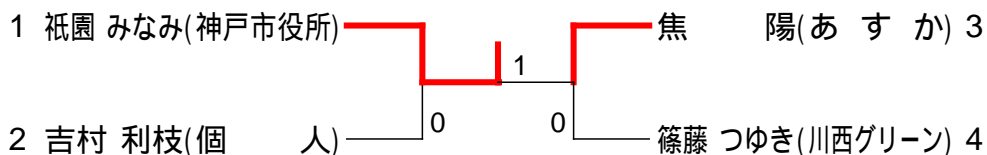

WORLD MASTERS GAMES 2027 リハーサル大会 (個人戦)

女子 50+

Aブロック	1	2	3	4	5	順位
1 小林 眞紀(NEKO)		3-0	3-0	3-0	3-0	1
2 迫田 尚子(WEEDES)	0-3		3-0	3-0	0-3	3
3 竹内 智恵子(吉田卓球場)	0-3	0-3		0-3	0-3	5
4 小林 智子(川西グリーン)	0-3	0-3	3-0		1-3	4
5 淵野 裕美子(あすか)	0-3	3-0	3-0	3-1		2

10	11	12	13	14	順位	Cブロック
	3-0	1-3	3-0	2-3	3	岡田 良香(WEEDES) 10
0-3		1-3	1-3	0-3	5	鈴鹿 節子(川西グリーン) 11
3-1	3-1		3-0	3-0	1	松添 千代子(絆) 12
0-3	3-1	0-3		0-3	4	伊藤 夕子(吉田卓球場) 13
3-2	3-0	0-3	3-0		2	桑田 昌美(セシカ) 14

谷 貴子(川西グリーン)

桑田 昌美(セシカ)

迫田 尚子(WEEDES)

山田 晴恵(あすか)

小林
眞紀

淵野 裕美子(あすか)

岡田 良香(WEEDES)

17	18	19	20	21	順位	Bブロック
	0-3	0-3	2-3	3-2	4	石山 裕子(Crossover) 17
3-0		1-3	3-1	3-1	2	山田 晴恵(あすか) 18
3-0	3-1		3-1	3-1	1	増野 ひとみ(川西グリーン) 19
3-2	1-3	1-3		3-1	3	谷 貴子(川西グリーン) 20
2-3	1-3	1-3	1-3		5	小倉 順子(あじさいクラブ) 21

女子 50+ 下位トーナメント

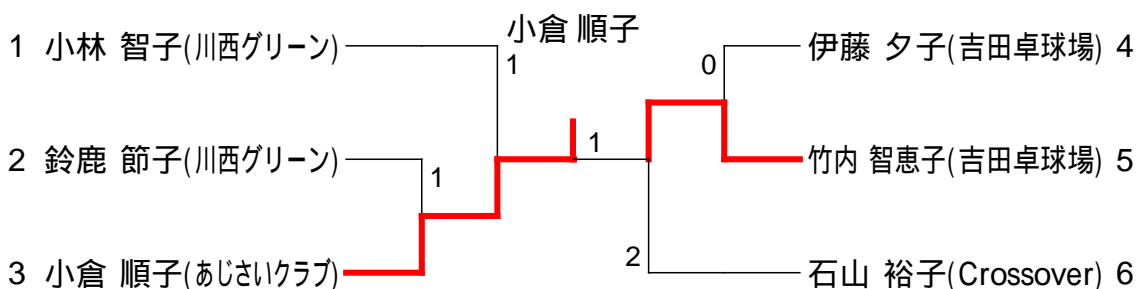

WORLD MASTERS GAMES 2027 リハーサル大会（個人戦）

女子 60+

Aブロック	1	2	3	4	5	順位
1 木原 美也子(Woody)		3-0	3-0	3-0	W-L	1
2 磯田 久子(神戸ボレオンBB)	0-3		3-2	3-1	W-L	2
3 山本 美穂(クラブ四季+)	0-3	2-3		3-0	W-L	3
4 八十島 満智子(西井卓球場)	0-3	1-3	0-3		W-L	4
5 b y e()	L-W	L-W	L-W	L-W		

13	14	15	16	順位	Cブロック
	3-0	0-3	3-0	1	橋本 美智子(あすか) 13
0-3		3-1	3-0	2	平田 千景(COSMOS) 14
3-0	1-3		2-3	4	西谷 啓子(チーム・トレ) 15
0-3	0-3	3-2		3	大塚 文子(オリーブ) 16

平田 千景(COSMOS)

岩田 厚子(バッカス)

B y e()

Dブロック	9	10	11	12	順位
9 中野 直子(バッカス)		3-1	3-0	3-0	1
10 植田 圭伊子(神戸クラブ)	1-3		3-1	2-3	3
11 寿山 香(個人)	0-3	1-3		2-3	4
12 丸井 麻里衣(プライム)	0-3	3-2	3-2		2

19	20	21	22	順位	Bブロック
	3-2	2-3	3-0	2	岩田 厚子(バッカス) 19
2-3		0-3	3-0	3	藪本 美津子(ネクスト) 20
3-2	3-0		3-0	1	川田 久美子(桜4丁目) 21
0-3	0-3	0-3		4	八木 美佐子(個人) 22

女子 60+ 下位トーナメント

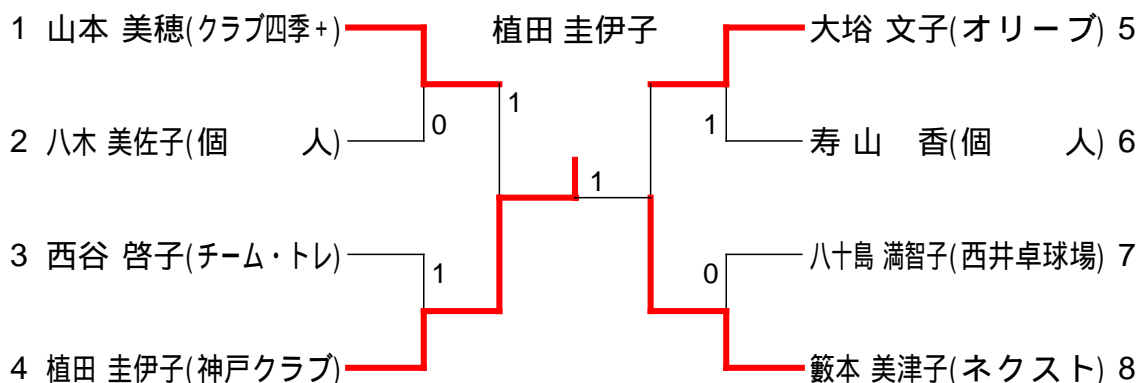

WORLD MASTERS GAMES 2027 リハーサル大会（個人戦）

女子 65+

Aブロック	1	2	3	4	5	順位
1 先間 香奈(バッカス)		3-0	0-3	3-0	3-1	2
2 辻 裕子(川西グリーン)	0-3		0-3	3-2	0-3	4
3 榎幸 直美(クラブ四季)	3-0	3-0		3-0	3-0	1
4 小谷 久子(ナポレオンクラブ)	0-3	2-3	0-3		0-3	5
5 佐藤 正子(チーム・トレ)	1-3	3-0	0-3	3-0		3

16	17	18	19	順位	Cブロック
	3-0	1-3	3-0	2	傳 葉子(クラブ四季) 16
0-3		0-3	3-1	3	森岡 立子(西井卓球場) 17
3-1	3-0		3-0	1	齊藤 由美(COSMOS) 18
0-3	1-3	0-3		4	藤岡 智子(川西グリーン) 19

Eブロック	8	9	10	11	順位
8 青木 淳子(セシカ)		3-1	3-0	3-0	1
9 柿本 美津子(個人)	1-3		3-0	3-1	2
10 西元 まり(川西もくれん)	0-3	0-3		0-3	4
11 古川 晶子(ナツメグ)	0-3	1-3	3-0		3

Dブロック	12	13	14	15	順位
12 新谷 由美(Honeys)		3-0	3-0	3-0	1
13 西山 恵美子(川西グリーン)	0-3		2-3	3-0	2
14 中村 範子(パラソル)	0-3	3-2		2-3	3
15 岩村 公代(クラブ四季)	0-3	0-3	3-2		4

24	25	26	27	順位	Bブロック
	3-1	3-2	3-0	1	高取 三由紀(セシカ) 24
1-3		0-3	3-1	3	芝 真由美(淡路TTC) 25
2-3	3-0		3-0	2	川原 孝子(ダイナモ) 26
0-3	1-3	0-3		4	池内 仁美(西井卓球場) 27

傳 葉子(クラブ四季)

川原 孝子(ダイナモ)

川原 孝子

西山 恵美子(川西グリーン)

先間 香奈(バッカス)

柿本 美津子(個人)

佐藤 正子(チーム・トレ)

女子 65+ 下位トーナメント

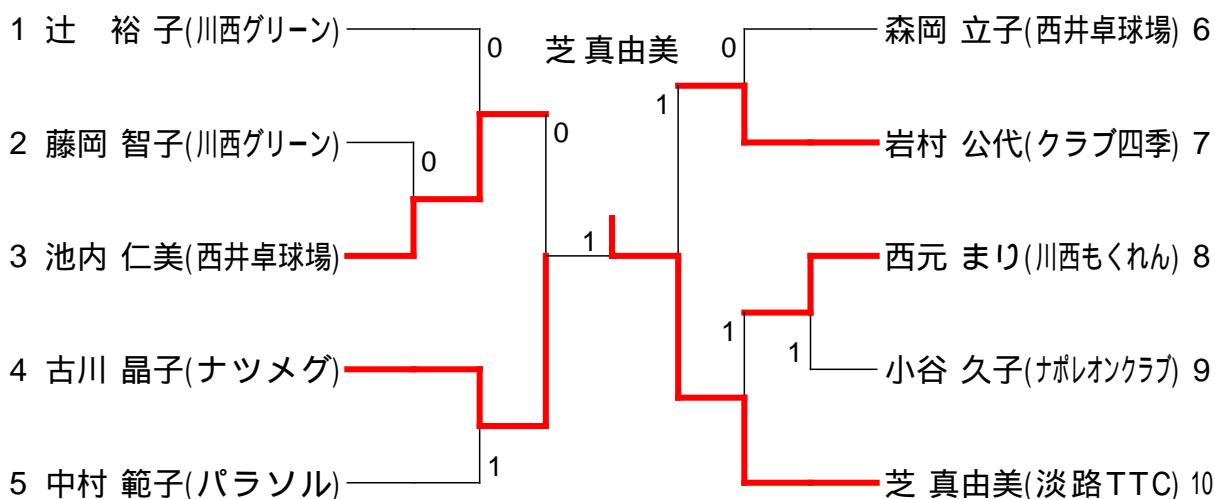

WORLD MASTERS GAMES 2027 リハーサル大会 (個人戦)

女子 70+

Aブロック	1	2	3	4	5	順位
1 木村 久子(シヅノークラブ)		3-2	3-0	3-0	W-L	1
2 岡 摩利子(COSMOS)	2-3		3-2	2-3	W-L	3
3 柳内 久美子(西井卓球場)	0-3	2-3		0-3	W-L	4
4 永井 喜代香(クラブ四季)	0-3	3-2	3-0		W-L	2
5 和田 俊子(神戸ウエスタ)	L-W	L-W	L-W	L-W		

b y e ()

河野 佳代子(B M G)

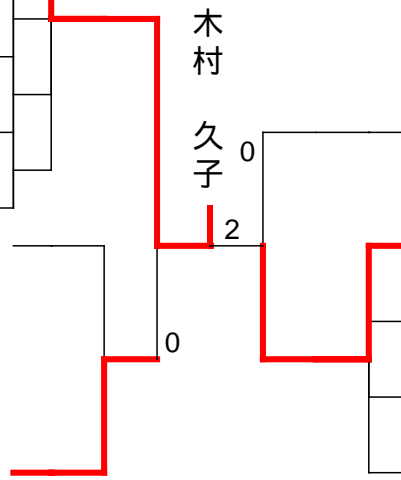

永井 喜代香(クラブ四季)

Bブロック	9	10	11	12	順位
上原 信子(セシカ) 9		3-1	3-1	3-0	1
河野 佳代子(B M G) 10	1-3		3-2	3-0	2
加古 千代美(ダイナモ) 11	1-3	2-3		3-0	3
島津 敦子(S21洲本第三小) 12	0-3	0-3	0-3		4

女子 70+ 下位トーナメント

岡 摩利子

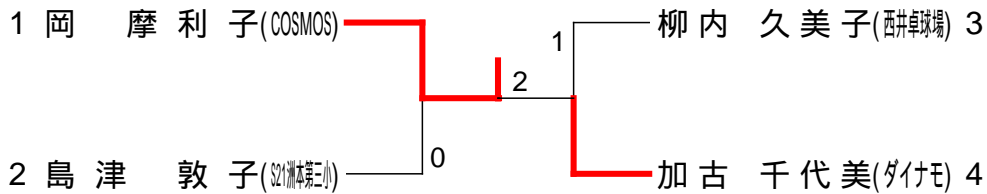

WORLD MASTERS GAMES 2027 リハーサル大会（個人戦）

女子 75+

Aブロック	1	2	3	4	5	順位
1 松本 容子(クラブ四季+)		W-L	2-3	3-0	3-1	2
2 藤谷 瑞恵(セシカ)	L-W		L-W	L-W	L-W	
3 秋山 洋子(神戸ナポレオンBB)	3-2	W-L		3-0	3-0	1
4 西村 小夜子(神戸ナポレオンBB)	0-3	W-L	0-3		0-3	4
5 三俣 吉子(あじさいクラブ)	1-3	W-L	0-3	3-0		3

女子 80+

Aブロック	1	2	3	4	5	6	7	順位
1 大浦 幸子(あみん)		2-3	3-0	3-0	3-2	3-2	3-1	2
2 内田 千代子(S P A R K)	3-2		0-3	3-0	3-1	3-0	3-0	1
3 根本 麗子(クラブ四季+)	0-3	3-0		3-0	2-3	3-0	3-0	3
4 山中 万須子(ファイターズ)	0-3	0-3	0-3		3-0	3-0	3-2	4
5 溝渕 寿子(神戸クラブ)	2-3	1-3	3-2	0-3		3-0	3-0	5
6 名村 靖子(個人)	2-3	0-3	0-3	0-3	0-3		3-1	6
7 増田 都子(西井卓球場)	1-3	0-3	0-3	2-3	0-3	1-3		7